

# KENWOOD

**DDX8017**

**DDX7017**

**DDX7047**

---

MONITOR WITH DVD RECEIVER

**INSTALLATION MANUAL**

MONITEUR AVEC REPTEUR DVD

**MANUEL D'INSTALLATION**

MONITOR CON RECEPTOR DVD

**MANUAL DE INSTALACION**

MONITOR COM RECEPTOR DVD

**MANUAL DE INSTALAÇÃO**

Kenwood Corporation

# Accessories

①

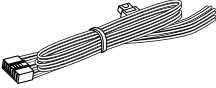

.....1

②

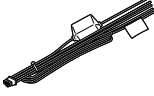

.....1

③



.....1

④

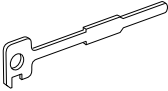

.....2

⑤



.....6

⑥



.....6

⑦

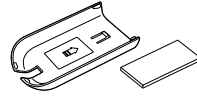

.....1

## Installation Procedure

- 1.To prevent a short circuit, remove the key from the ignition and disconnect the ⊖ battery.
- 2.Make the proper input and output wire connections for each unit.
- 3.Connect the speaker wires of the wiring harness.
- 4.Connect the wiring harness wires in the following order: ground, battery, ignition.
- 5.Connect the wiring harness connector to the unit.
- 6.Install the unit in your car.
- 7.Reconnect the ⊖ battery.
- 8.Press the reset button.

### ▲WARNING

- If you connect the ignition wire (red) and the battery wire (yellow) to the car chassis (ground), you may cause a short circuit, that in turn may start a fire. Always connect those wires to the power source running through the fuse box.
- Do not cut out the fuse from the ignition wire (red) and the battery wire (yellow). The power supply must be connected to the wires via the fuse.

### ▲CAUTION

- If your car's ignition does not have an ACC position, connect the ignition wires to a power source that can be turned on and off with the ignition key. If you connect the ignition wire to a power source with a constant voltage supply, as with battery wires, the battery may die.
- If the console has a lid, make sure to install the unit so that the faceplate will not hit the lid when closing and opening.
- If the fuse blows, first make sure the wires aren't touching to cause a short circuit, then replace the old fuse with one with the same rating.
- Insulate unconnected wires with vinyl tape or other similar material. To prevent a short circuit, do not remove the caps on the ends of the unconnected wires or the terminals.
- Connect the speaker wires correctly to the terminals to which they correspond. The unit may be damaged or fail to work if you share the ⊖ wires or ground them to any metal part in the car.
- When only two speakers are being connected to the system, connect the connectors either to both the front output terminals or to both the rear output terminals (do not mix front and rear). For example, if you connect the ⊕ connector of the left speaker to a front output terminal, do not connect the ⊖ connector to a rear output terminal.
- After the unit is installed, check whether the brake lamps, blinkers, wipers, etc. on the car are working properly.
- Mount the unit so that the mounting angle is 30° or less.

# Connection

**!** If you connect the ignition wire (red) and the battery wire (yellow) to the car chassis (ground), you may cause a short circuit, that in turn may start a fire. Always connect those wires to the power source running through the fuse box.

## TV tuner (Optional)

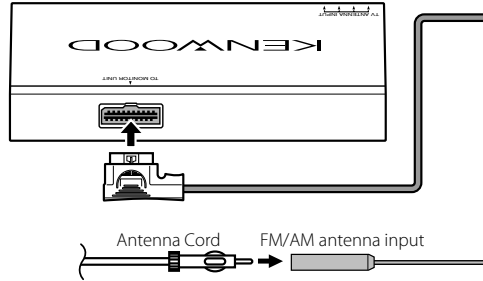

## Disc Changer etc.(Optional)

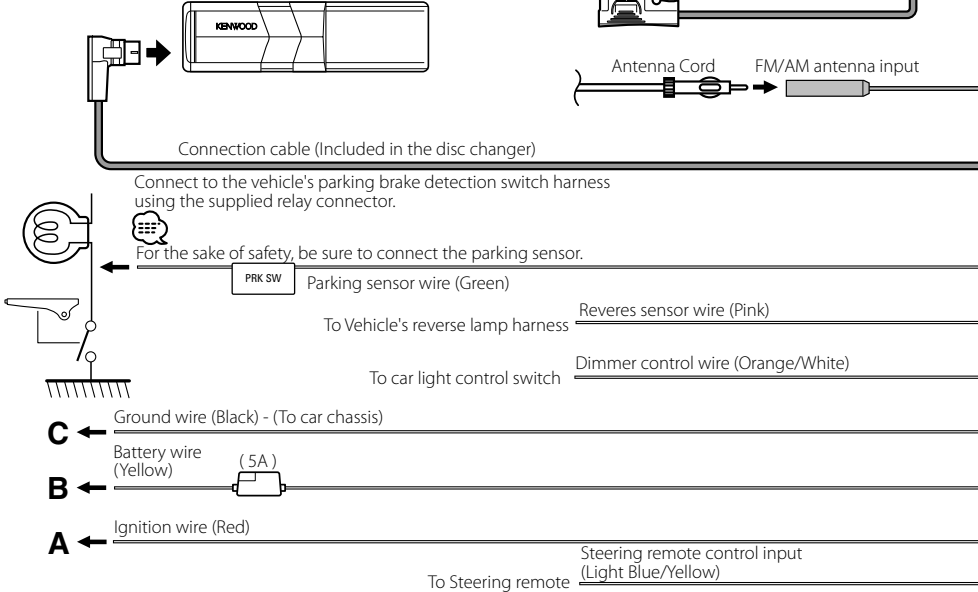

**!** If no connections are made, do not let the cable come out from the tab.

- B** ← Battery wire (Yellow)
- C** ← Ground wire (Black) - (To car chassis)

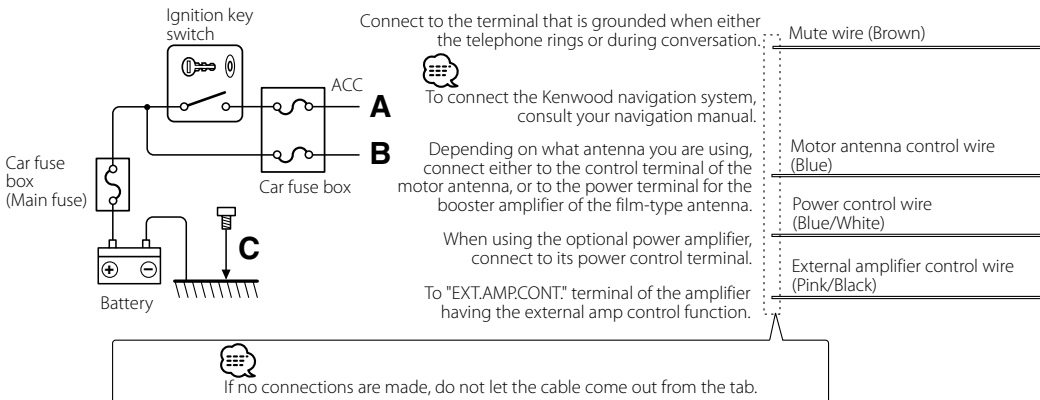

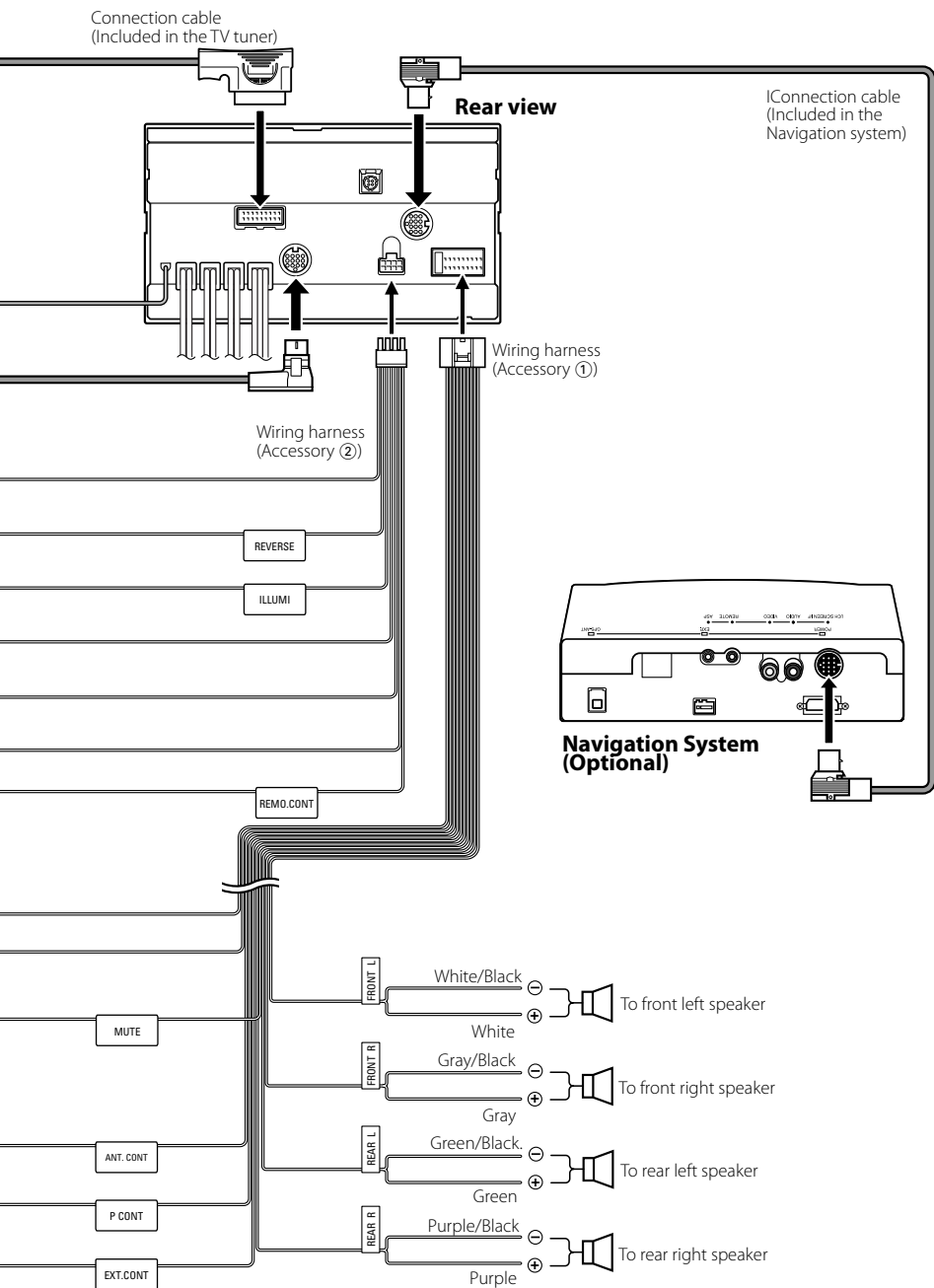

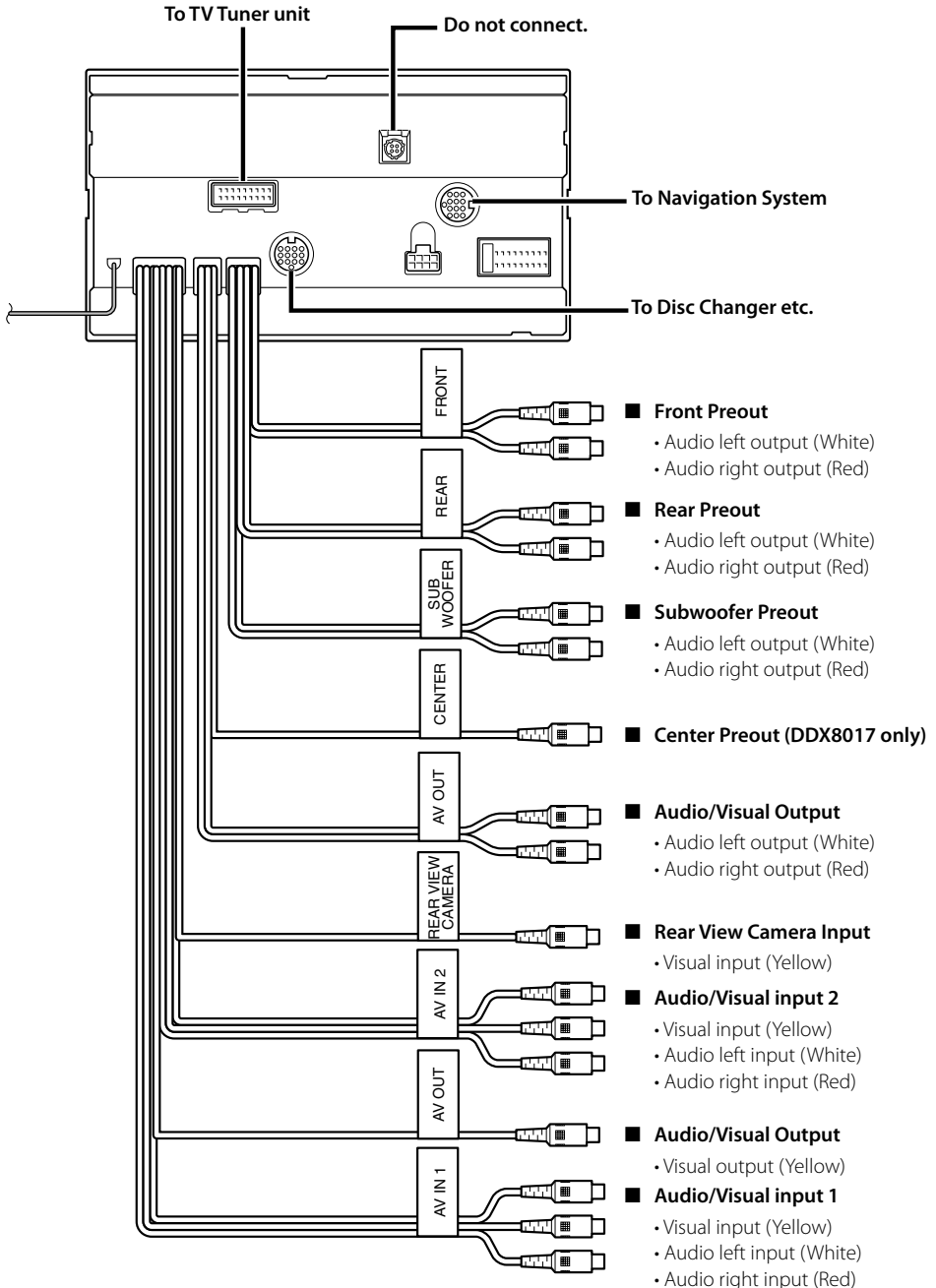

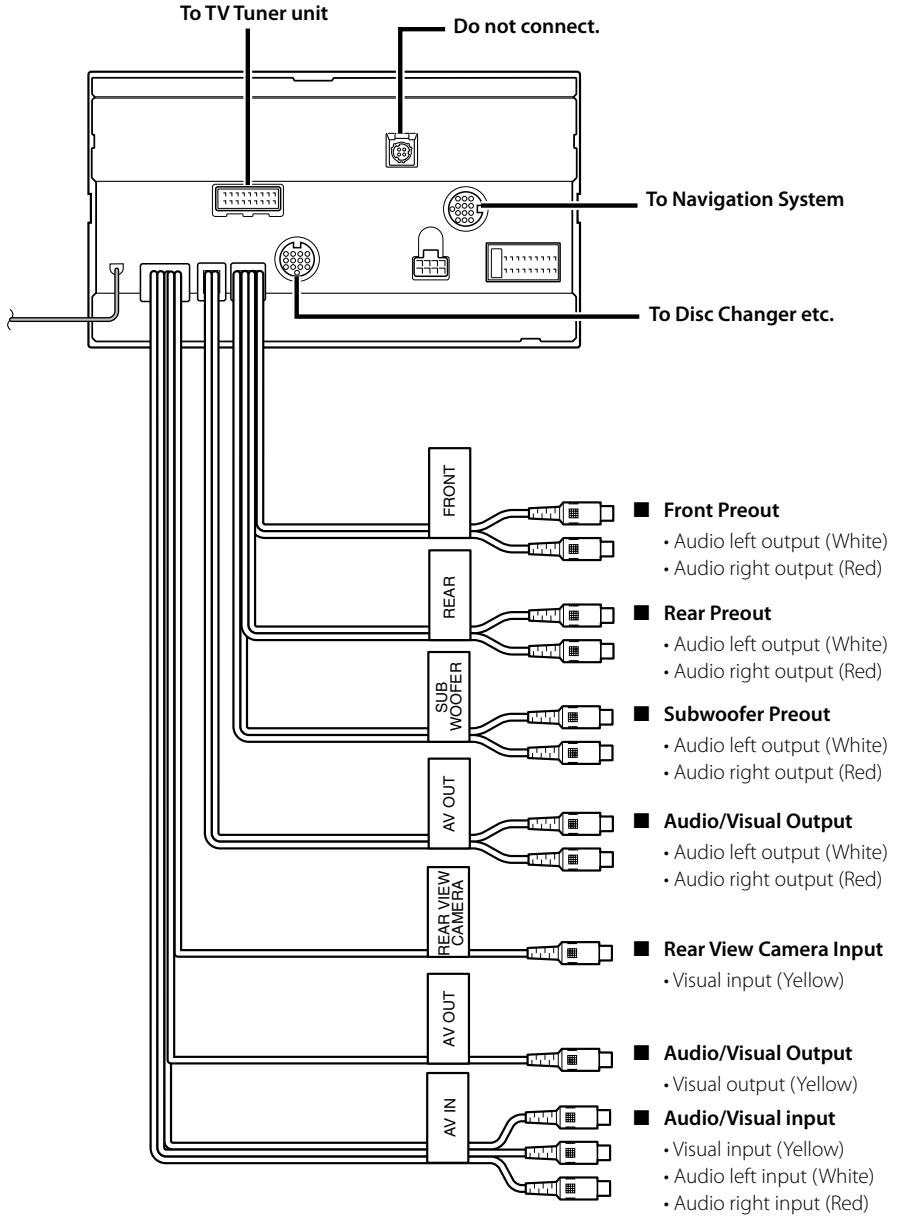

## Installation for Monitor/Player Unit

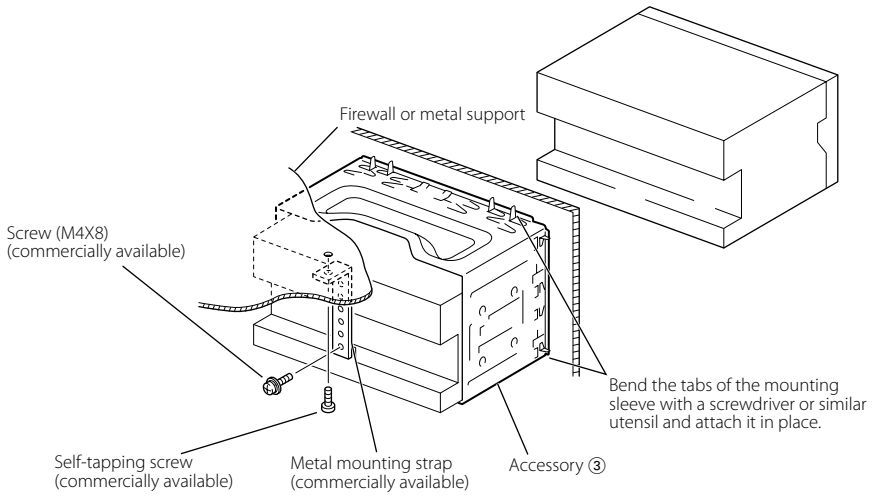

Make sure that the unit is installed securely in place. If the unit is unstable, it may malfunction (eg, the sound may skip).



## Installing in Japanese-Made Cars

### ■ Installation on Toyota, Nissan or Mitsubishi Car using Brackets

Accessory ⑤ (M5x6mm)  
or Accessory ⑥ (M5x7mm)

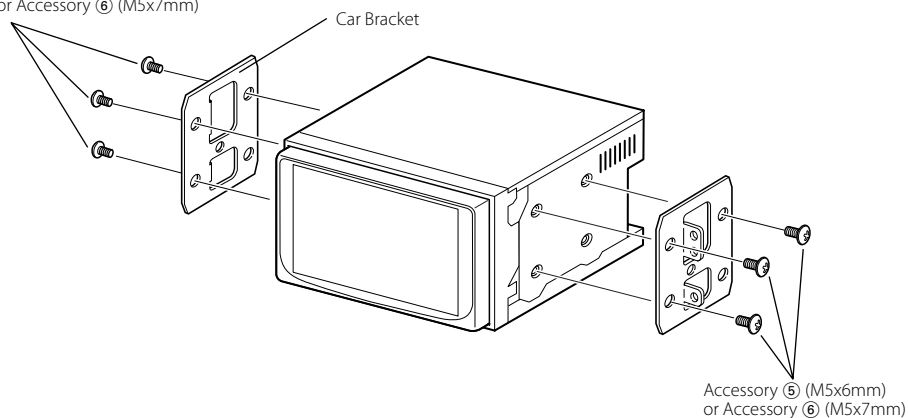

## Installation of Remote control unit

- Install the remote control unit holder (Accessory ⑦).

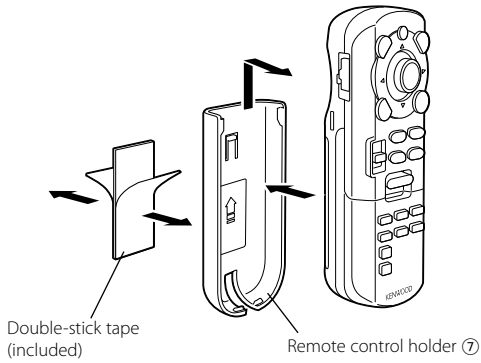

 To prevent the Remote control unit from dropping down under your foot, install it using the Remote control unit holder. If the Remote control unit drops down under driving pedals, it will interfere with your driving and may result in a traffic accident.

# Removing Monitor Unit

## ■ Removing the Hard Rubber Frame (escutcheon)

1. Engage the catch pins on the removal tool ④ and remove the two locks on the lower level. Lower the frame and pull it forward as shown in the figure.

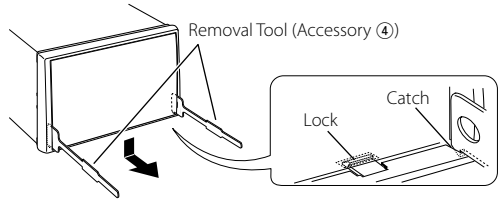

2. When the lower level is removed, remove the upper two locations.

 The frame can be removed from the top side in the same manner.

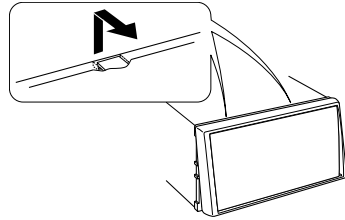

## ■ Removing the Unit

1. Remove the hard rubber frame by referring to the removal procedure in the section <Removing the Hard Rubber Frame>.
2. Remove the Hex-head screw with integral washer (M4 × 8) on the back panel.
3. Insert the two removal tools ④ deeply into the slots on each side, as shown.
4. Lower the removal tool toward the bottom, and pull out the unit halfway while pressing towards the inside.

 Be careful to avoid injury from the catch pins on the removal tool.

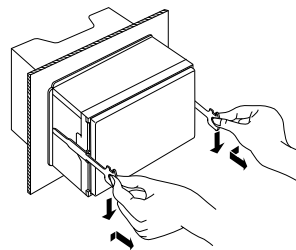
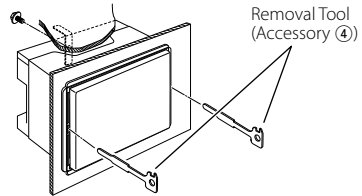

5. Pull the unit all the way out with your hands, being careful not to drop it.

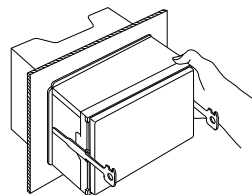

## Accessoires

①

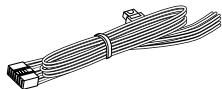

.....1

②

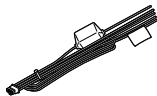

.....1

③

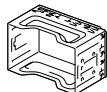

.....1

④

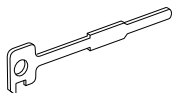

.....2

⑤



.....6

⑥



.....6

⑦

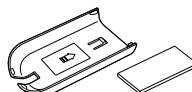

.....1

## Procédure d'installation

1. Afin d'empêcher un court circuit, retirez la clé du contact et déconnectez la batterie ⊖.
2. Effectuez correctement les connexions d'entrée et sortie de chaque appareil.
3. Connectez les câbles de haut-parleur du faisceau de câbles.
4. Connectez les fils du câblage de distribution électrique dans l'ordre suivant : masse, batterie, contact.
5. Connectez le connecteur du câblage de distribution électrique à l'appareil.
6. Installez l'appareil dans votre voiture.
7. Reconnectez la batterie ⊖.
8. Appuyez sur la touche de réinitialisation.

### ⚠ ATTENTION

- Si vous connectez le câble d'allumage (rouge) et le câble de batterie (jaune) au châssis de la voiture (masse), vous risquez de causer un court-circuit qui peut provoquer un incendie. Connectez toujours ces câbles à la source d'alimentation de la boîte à fusible.
- N'isolez pas le fusible du câble d'allumage (rouge) ni du câble de batterie (jaune). L'alimentation doit être connectée aux câbles par l'intermédiaire du fusible.

### ⚠ AVERTISSEMENT

- Si l'allumage de votre voiture ne dispose pas d'une position ACC, connectez les câbles d'allumage à une source d'alimentation pouvant être activée et inactivée avec la clé de contact. Si vous connectez le fil de contact à une source d'alimentation avec une alimentation de tension constante, comme avec des fils de batterie, la batterie peut mourir.
- Si la console a un couvercle, assurez-vous d'installer l'unité de manière à ce que la façade ne touche pas le couvercle lors de l'ouverture et de la fermeture.
- Si le fusible saute, assurez-vous d'abord que les fils ne se touchent pas et n'entraînent pas de court-circuit, puis remplacez le fusible grillé par un fusible neuf de même capacité.
- Isolez les câbles non-connectés avec un ruban adhésif en vinyle ou autre matériel similaire. Afin d'empêcher tout court-circuit, ne retirez pas les capuchons présents aux extrémités des fils ou des bornes non connectés.
- Connectez les fils d'enceinte correctement aux bornes correspondantes. L'appareil peut être endommagé ou ne pas fonctionner si vous partagez les fils ⊖ ou si vous les mettez à la masse sur une partie métallique de la voiture.
- Lorsque deux enceintes seulement sont connectées au système, connectez les connecteurs soit aux deux bornes de sortie avant, soit aux deux bornes de sortie arrière (ne mélangez pas l'avant et l'arrière). Par exemple, si vous connectez le connecteur ⊕ de l'enceinte gauche à une borne de sortie avant, ne connectez pas le connecteur ⊖ à une borne de sortie arrière.
- Après avoir installé l'appareil, vérifiez si les feux de freinage, les indicateurs, les clignotants, etc. de la voiture fonctionnent correctement.
- Montez l'unité de façon à ce que l'angle de montage soit de 30° ou moins.

# Connexion

**!** Si vous connectez le câble d'allumage (rouge) et le câble de batterie (jaune) au châssis de la voiture (masse), vous risquez de causer un court-circuit qui peut provoquer un incendie. Connectez toujours ces câbles à la source d'alimentation de la boîte à fusible.

## Syntoniseur (en option)

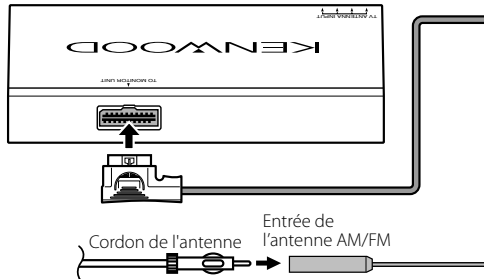

## Changeur de disque etc. (en option)

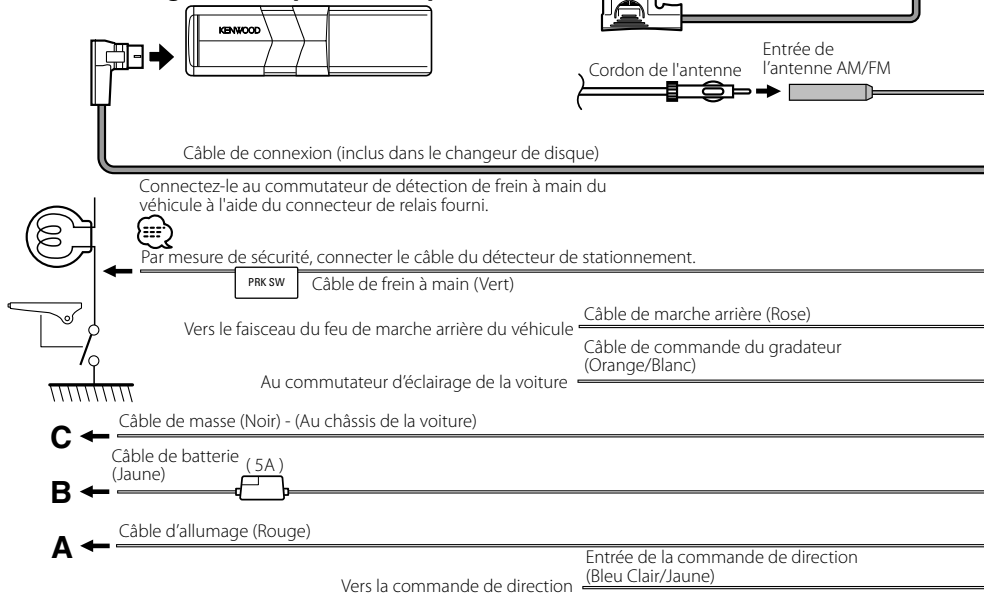

Si aucune connexion n'est faite, ne laissez pas le câble sortir à l'extérieur.

- B** ← Câble de batterie (Jaune)
- C** ← Câble de masse (Noir) - (Au châssis de la voiture)

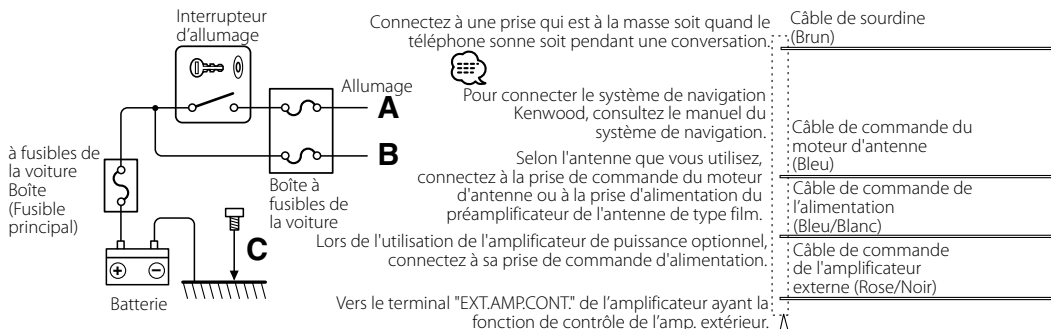

Si aucune connexion n'est faite, ne laissez pas le câble sortir à l'extérieur.

Câble de connexion  
(Compris dans le syntoniseur TV)

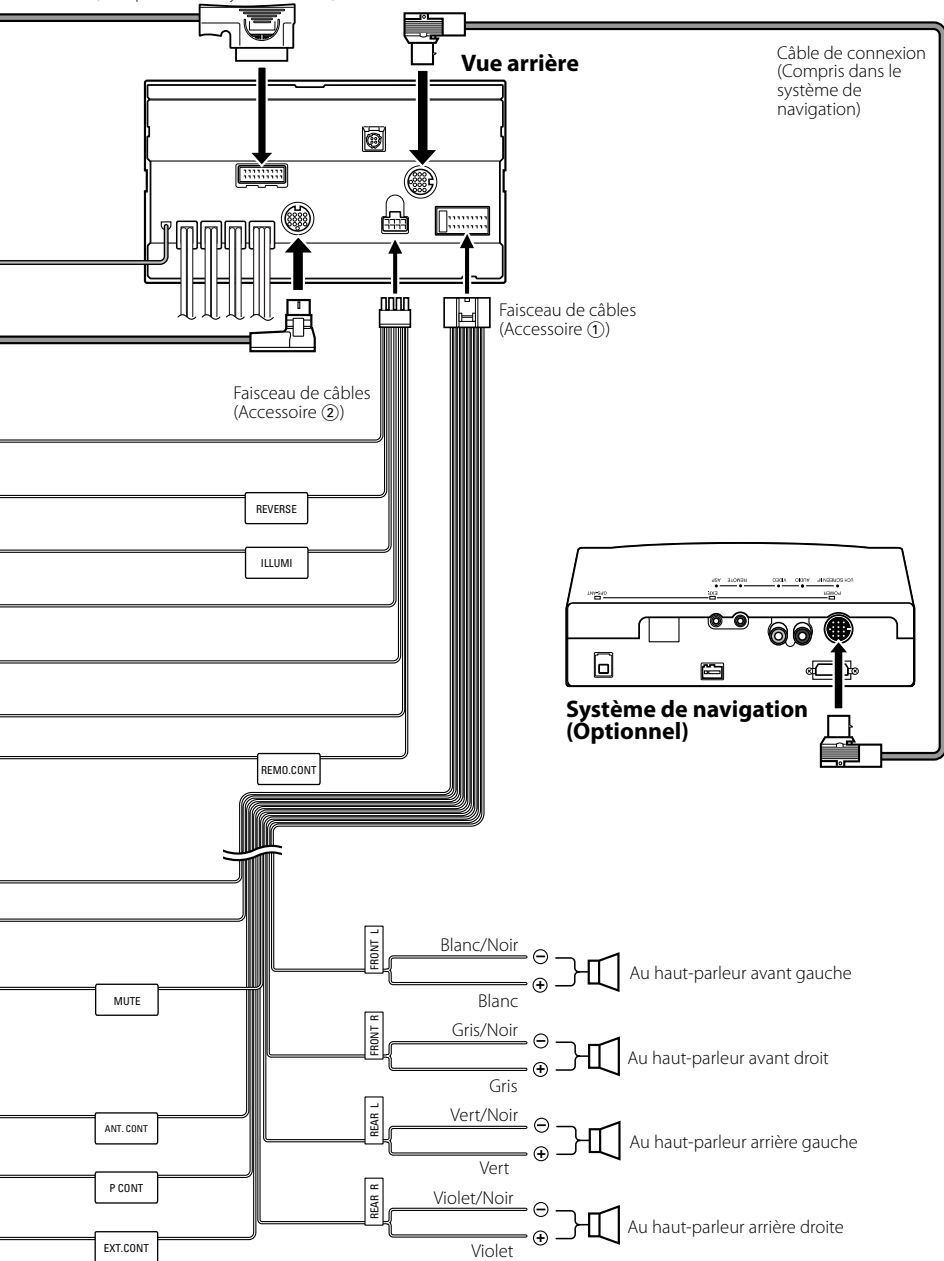

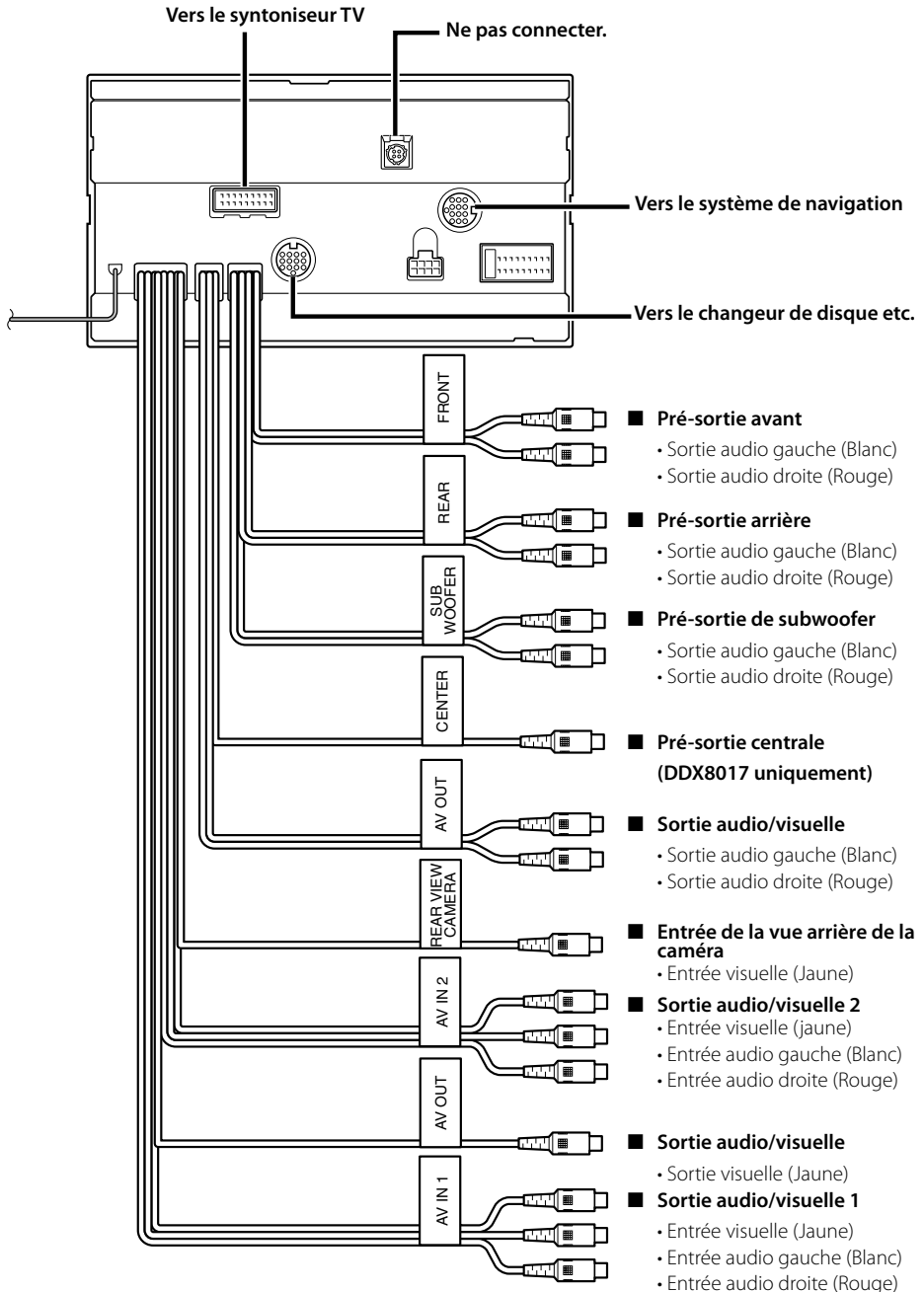



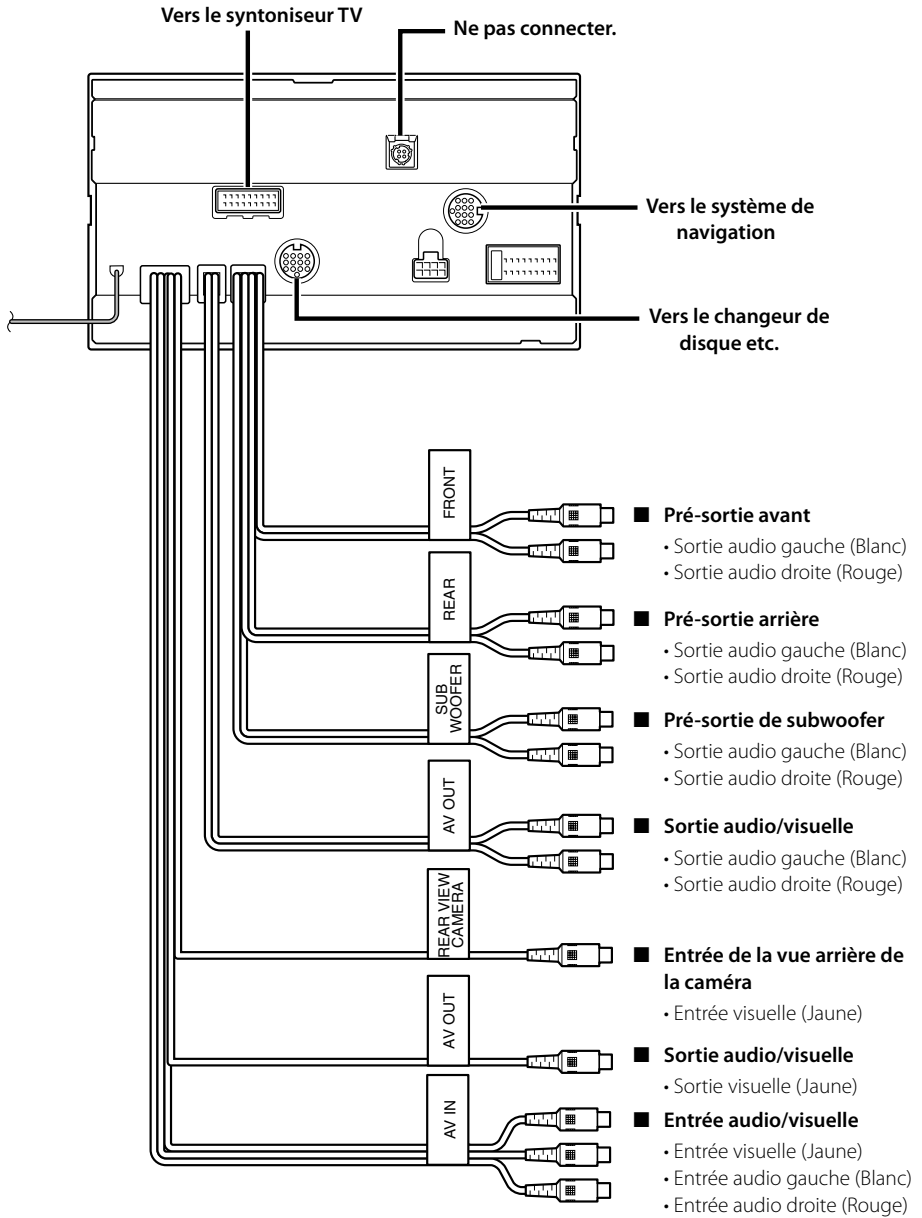

## Installation pour unité moniteur/lecteur

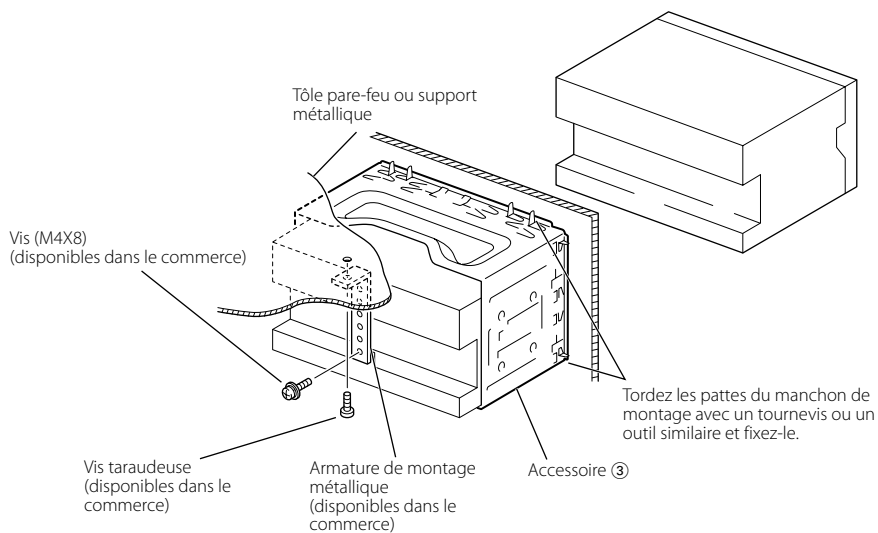

Assurez-vous que l'appareil est solidement installé à sa place. Si l'appareil est instable, il pourrait ne pas bien fonctionner (par ex., le son pourrait sauter).

## Installation dans des véhicules de fabrication japonaise

### ■ Installation sur une voiture de marque Toyota, Nissan ou Mitsubishi en utilisant les supports

Accessoire ⑤ (M5x6mm)  
ou Accessoire ⑥ (M5x7mm)

Support

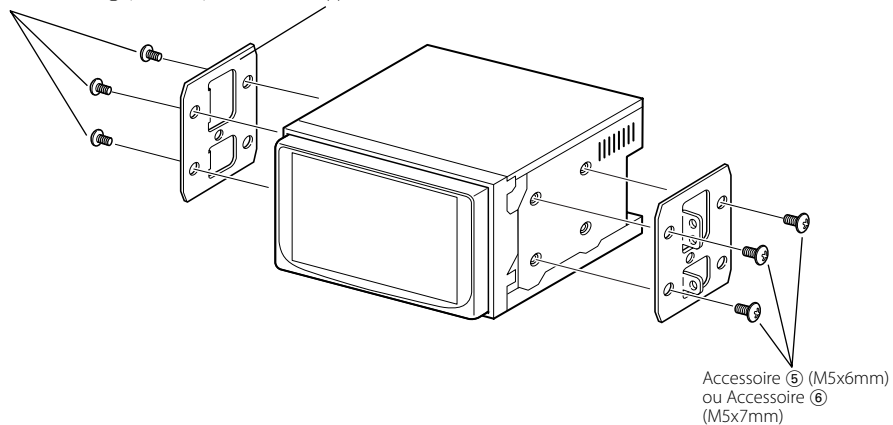

Accessoire ⑤ (M5x6mm)  
ou Accessoire ⑥ (M5x7mm)

## Installation de la télécommande

- Installez le support de télécommande (Accessoire ⑦).

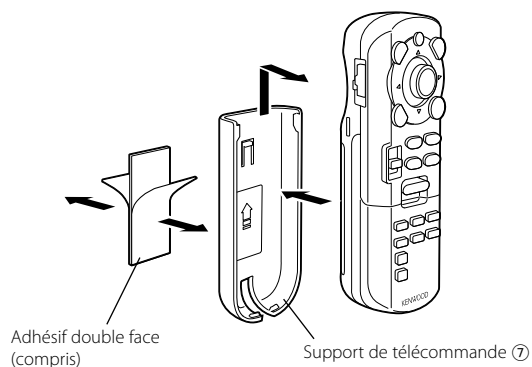

 Pour éviter que la télécommande ne tombe sous vos pieds, installez-la en utilisant le support de télécommande. Si la télécommande tombe sous les pédales, cela risque de vous gêner pour conduire et de provoquer un accident.

## Retrait du moniteur

### ■ Retrait du cadre en ébonite (écusson)

1. Engagez les loquets sur l'outil de démontage ④ et enlevez les deux crochets inférieurs. Baissez le cadre et tirez-le vers l'avant comme montré sur l'illustration.

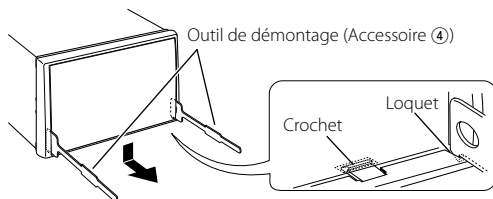

2. Quand la partie inférieure est retirée, retirez les deux crochets supérieurs.



Le cadre peut être retiré à partir de la partie supérieur de la même façon.

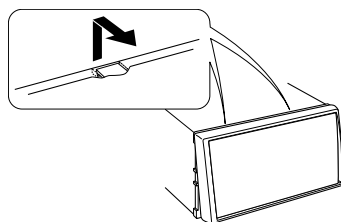

### ■ Retrait de l'unité

1. Retirez le cadre en ébonite en suivant la procédure de démontage de la section <Retrait du cadre en ébonite>.

2. Retirez la vis à tête hexagonale avec la rondelle intégrale (M4 x 8) sur le panneau arrière.

3. Insérez les deux outils de démontage ④ profondément dans les fentes de chaque côté, comme montré.

4. Baissez les outils de démontage vers le bas et tirez l'appareil à moitié en faisant pression vers l'intérieur.



Faites attention de ne pas vous blesser avec le loquet de l'outil de démontage.

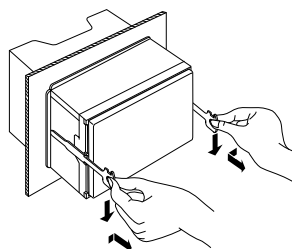
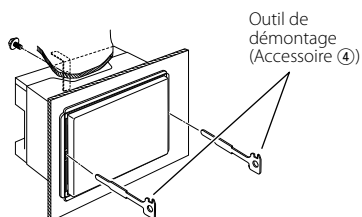

5. Sortez l'appareil entièrement avec les mains, en faisant attention de ne pas le faire tomber.

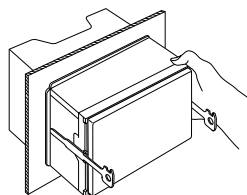

## Accesorios

①

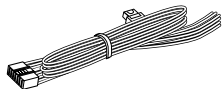

.....1

②

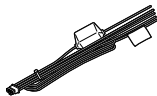

.....1

③

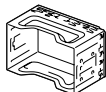

.....1

④

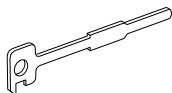

.....2

⑤



.....6

⑥



.....6

⑦



.....1

## Procedimiento de instalación

1. Para prevenir cortocircuitos, retire la llave de encendido y desconecte la batería ⊖.
2. Realice en forma adecuada las conexiones de cables de entrada y salida para cada unidad.
3. Conecte los cables de los altavoces del mazo de cables.
4. Conecte los cables del mazo en el siguiente orden: tierra, batería, encendido.
5. Conecte el mazo de cables a la unidad.
6. Instale la unidad en el automóvil.
7. Conecte nuevamente la batería ⊖.
8. Haga una reposición del sistema (reset).

### ▲ADVERTENCIA

- Si conecta el cable de encendido (rojo) y el cable de la batería (amarillo) al chasis del vehículo (tierra), puede ocasionar un cortocircuito, que puede provocar un incendio. Conecte siempre esos cables a la fuente de alimentación que pasa por la caja de fusibles.
- No desconecte el fusible desde el cable de encendido (rojo) ni el de la batería (amarillo). El suministro de alimentación debe estar conectado a los cables a través del fusible.

### ▲PRECAUCIÓN

- Si el encendido de su coche no dispone de posición CA, conecte los cables de encendido a la fuente de alimentación que pueda activarse y desactivarse con la llave de encendido. Si conecta el cable de encendido a una fuente de alimentación con un suministro de voltaje constante, como con los cables de la batería, la batería puede agotarse.
- Si el panel de mandos tiene una tapa, asegúrese de instalar la unidad de tal forma que la placa frontal no golpee la tapa cuando se abra o se cierre.
- Si se funden los fusibles, asegúrese primero de que los cables no están en contacto pues pueden ocasionar un cortocircuito, luego reemplace el fusible dañado por uno nuevo que tenga la misma potencia de servicio.
- Aisle los cables desconectados con cinta de vinilo u otro material similar. Para prevenir los cortocircuitos, no quite las tapas de los cables o terminales desconectados.
- Conecte correctamente los cables de altavoz a los terminales que corresponden. La unidad se puede dañar o no funcionar si comparte los cables ⊖ o los conecta a tierra a cualquier parte metálica del vehículo.
- Cuando solamente se conectan dos altavoces al sistema, los conectores se deben conectar ya sea a los terminales de salida delanteros o a los terminales de salida traseros (nunca mezcle los delanteros y los traseros). Por ejemplo, si realiza la conexión del conector ⊕ del altavoz izquierdo a un terminal de salida delantero, no conecte el conector ⊖ a un terminal de salida trasero.
- Después de haber instalado la unidad, asegúrese de que las luces de freno, los intermitentes, los limpiaparabrisas, etc. del automóvil funcionan correctamente.
- Instale la unidad en un ángulo de 30° o menos.

# Conexión

**!** Si conecta el cable de encendido (rojo) y el cable de la batería (amarillo) al chasis del vehículo (tierra), puede ocasionar un cortocircuito, que puede provocar un incendio. Conecte siempre esos cables a la fuente de alimentación que pasa por la caja de fusibles.

## Sintonizador de TV (optativo)

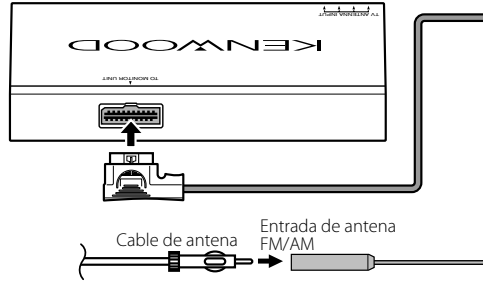

## Cambiador de disco, etc. (optativo)

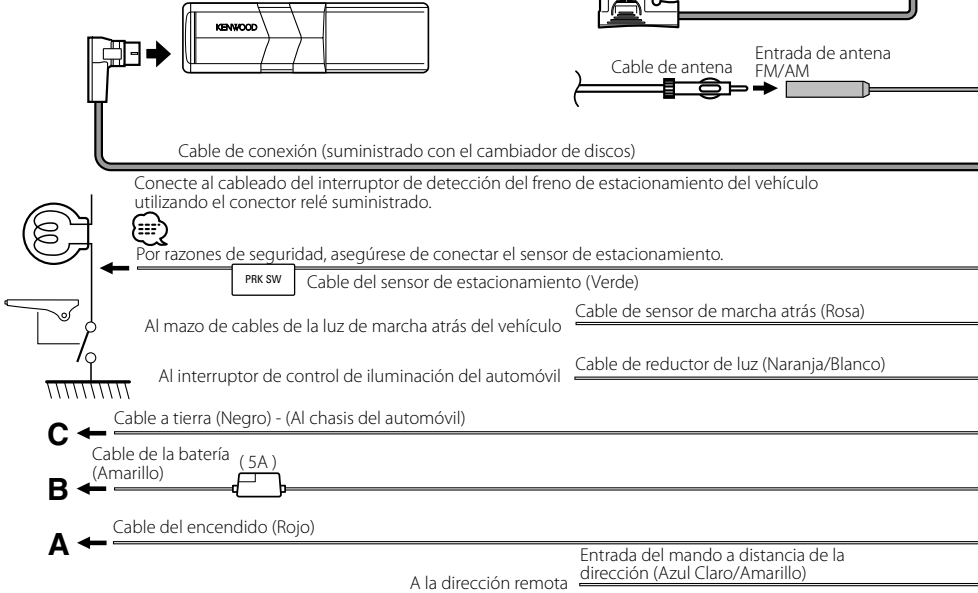

**!** Si no se efectúan las conexiones, no deje que el cable sobresalga de la lengüeta.

- B** ← Cable de la batería (Amarillo)
- C** ← Cable a tierra (Negro) - (Al chasis del automóvil)

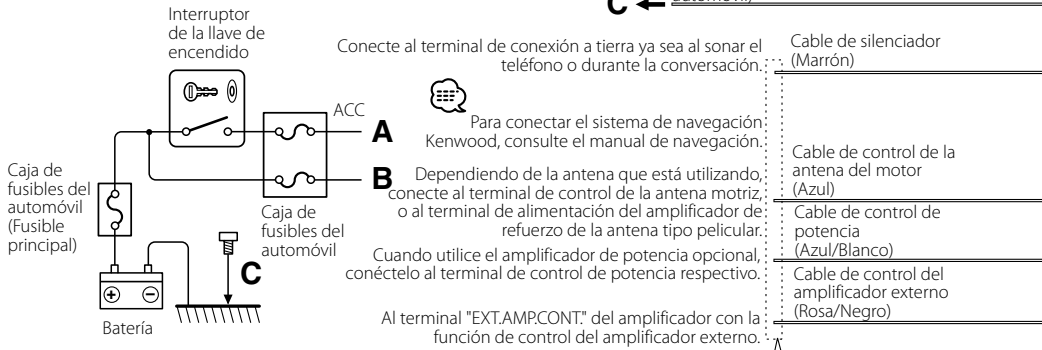

**!** Si no se efectúan las conexiones, no deje que el cable sobresalga de la lengüeta.



Cable de conexión  
(Incluido con el sintonizador de TV)

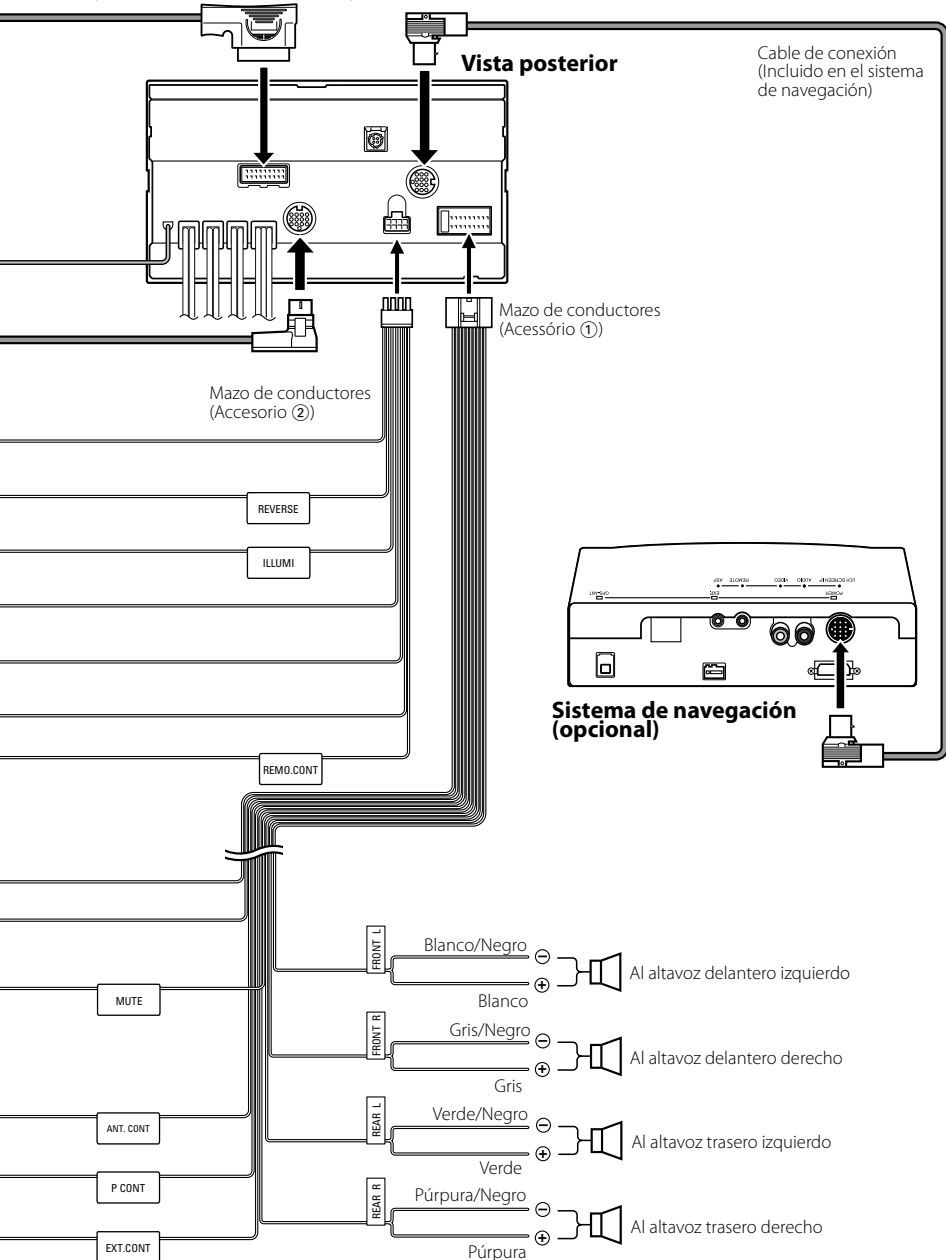

A la unidad del sintonizador de TV

No conectar.

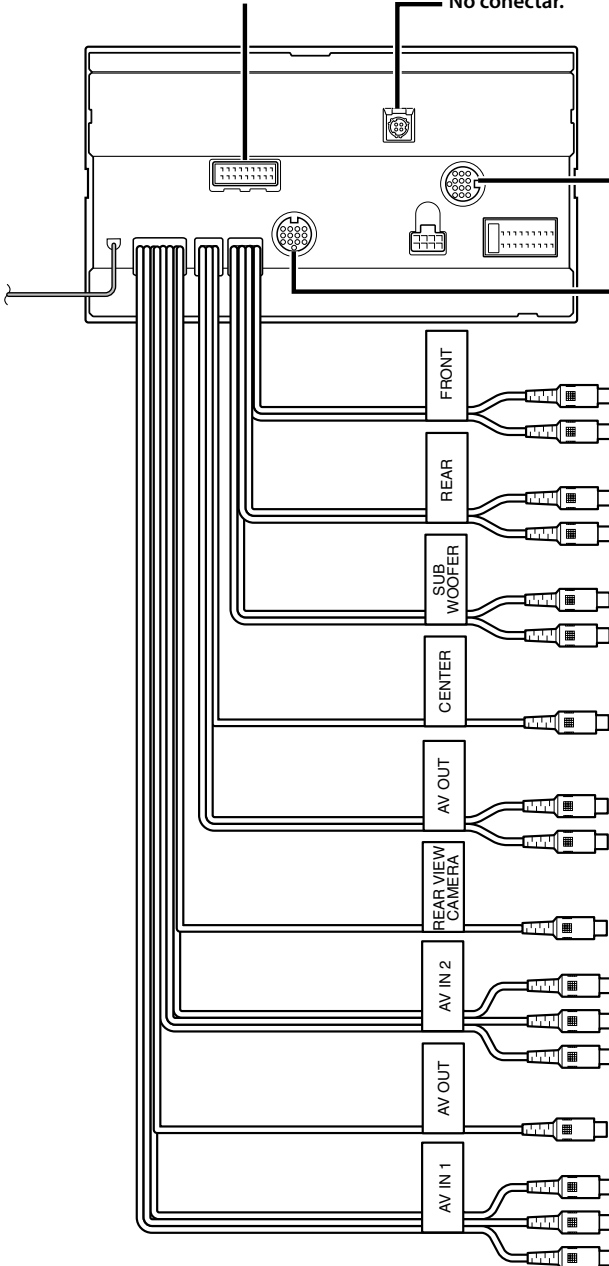

Al sistema de navegación

Al cambiador de discos, etc.

■ **Salida de preamplificador delantera**

- Salida izquierda de audio (Blanca)
- Salida derecha de audio (Roja)

■ **Salida de preamplificador trasera**

- Salida izquierda de audio (Blanca)
- Salida derecha de audio (Roja)

■ **Salida de preamplificador del subwoofer**

- Salida izquierda de audio (Blanca)
- Salida derecha de audio (Roja)

■ **Salida de preamplificador central ( Solo DDX8017)**

■ **Salida de audio/visual**

- Salida izquierda de audio (Blanca)
- Salida derecha de audio (Roja)

■ **Entrada de cámara de vista trasera**

- Entrada visual (Amarilla)

■ **Entrada de audio/visual 2**

- Entrada visual (Amarilla)
- Entrada izquierda de audio (Blanca)
- Entrada derecha de audio (Roja)

■ **Salida de audio/visual**

- Salida visual (Amarilla)

■ **Entrada de audio/visual 1**

- Entrada visual (Amarilla)
- Entrada izquierda de audio (Blanca)
- Entrada derecha de audio (Roja)

A la unidad del sintonizador de TV

No conectar.

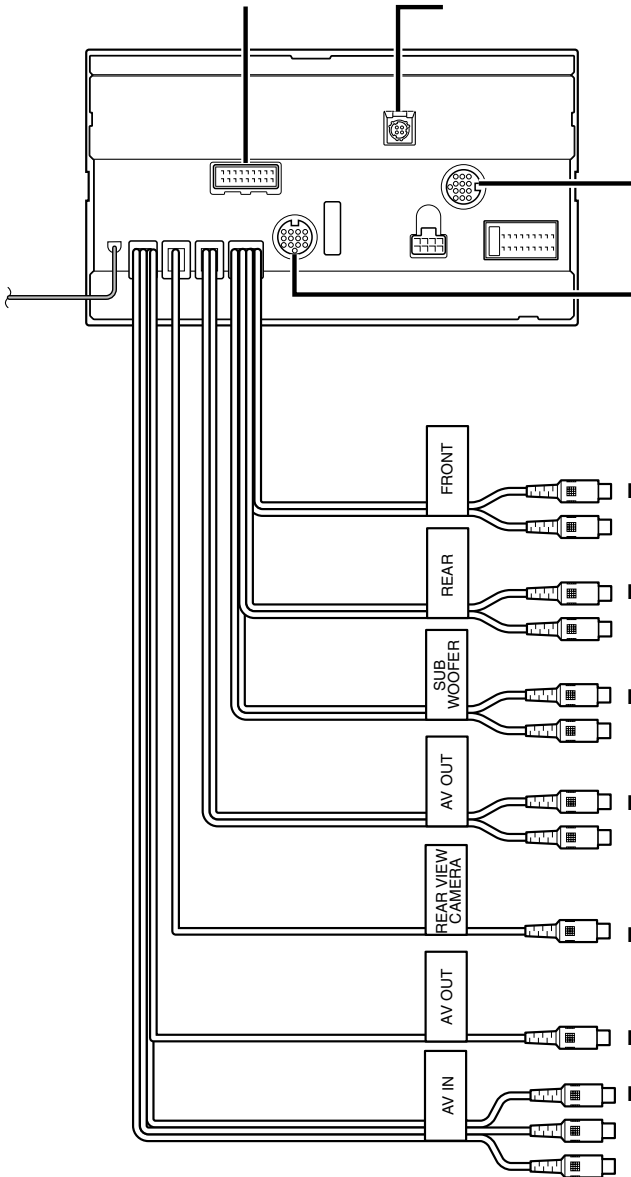

Al sistema de navegación

Al cambiador de discos, etc.

- **Salida de preamplificador delantera**
  - Salida izquierda de audio (Blanca)
  - Salida derecha de audio (Roja)
- **Salida de preamplificador trasera**
  - Salida izquierda de audio (Blanca)
  - Salida derecha de audio (Roja)
- **Salida de preamplificador del subwoofer**
  - Salida izquierda de audio (Blanca)
  - Salida derecha de audio (Roja)
- **Salida de audio/visual**
  - Salida izquierda de audio (Blanca)
  - Salida derecha de audio (Roja)
- **Entrada de cámara de vista trasera**
  - Entrada visual (Amarilla)
- **Salida de audio/visual**
  - Salida visual (Amarilla)
- **Entrada de audio/visual**
  - Entrada visual (Amarilla)
  - Entrada izquierda de audio (Blanca)
  - Entrada derecha de audio (Roja)

## Instalación para el monitor/unidad de reproductor

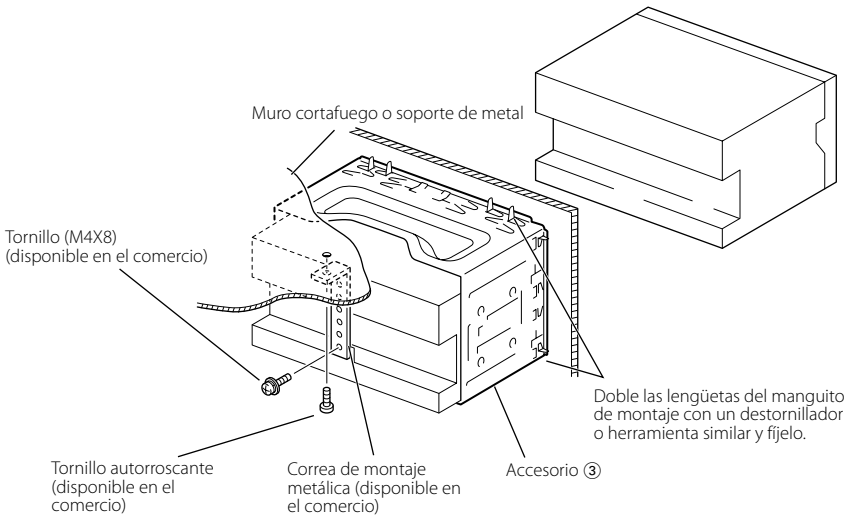

Asegúrese de que la unidad está instalada en forma segura. Si la unidad está en una posición inestable, es posible que no funcione correctamente (por ejemplo, el sonido puede interrumpirse).

## Instalación en automóviles fabricados en Japón

### ■ Instalación en coches Toyota, Nissan o Mitsubishi utilizando soportes

Accesorio ⑤ (M5x6mm)  
o Accesorio ⑥ (M5x7mm)

Abrazadera

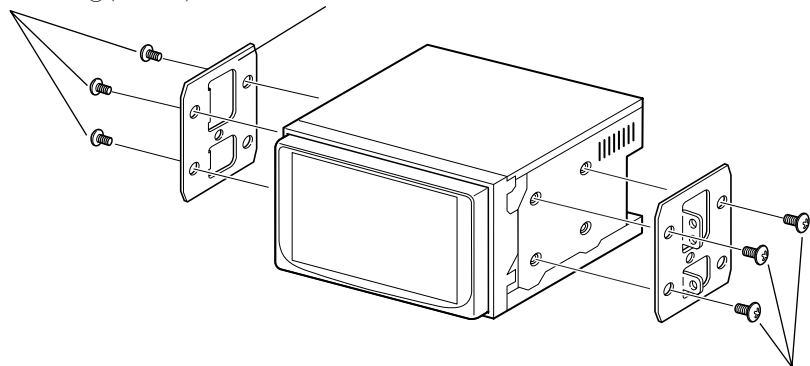

Accesorio ⑤ (M5x6mm)  
o Accesorio ⑥ (M5x7mm)

## Instalación de la unidad de mando a distancia

- Instale el soporte del mando a distancia (Accesorio ⑦).

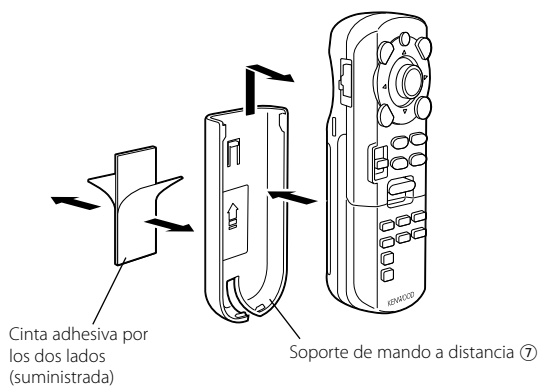

 Para impedir que caiga el mando a distancia bajo su pie, instálela utilizando el soporte de mando a distancia. Si el mando a distancia se cae bajo los pedales, interferirá con la conducción y puede ocasionar un accidente de tráfico.

# Extracción del monitor

## ■ Extracción del marco duro de goma (eserina)

1. Enganche la uña en la herramienta de extracción ④ y retire los dos cierres provistos en dos lugares de la parte inferior. Tal como se muestra en la figura, baje el marco y extráigalo hacia adelante.

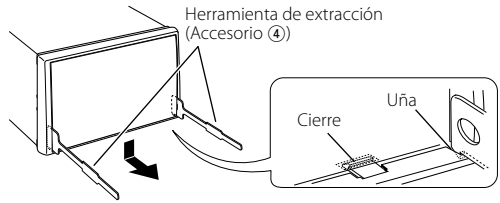

2. Después de extraer la parte inferior, libere de la misma manera los dos lugares del lado superior.

 El marco podrá desmontarse también de la misma manera desde el lado superior.

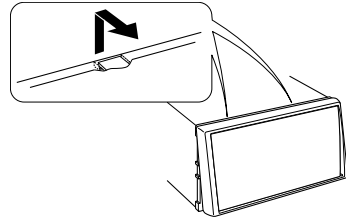

## ■ Extracción de la unidad

1. Extraiga el marco duro de goma siguiendo el procedimiento de extracción descrito en la sección <Extracción del marco duro de goma>.
2. Quite el tornillo de cabeza hexagonal con arandela integral (M4 × 8) del panel posterior.
3. Inserte profundamente las dos herramientas de extracción ④ en las ranuras de cada lado, tal como se muestra en la figura.
4. Mueva la herramienta de extracción hacia abajo, y extraiga la unidad hasta la mitad mientras presiona hacia adentro.

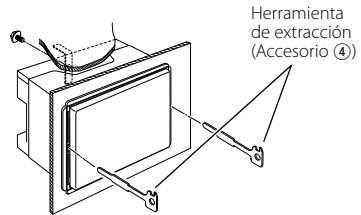

 Preste atención para no lastimarse con las uñas de la herramienta de extracción.

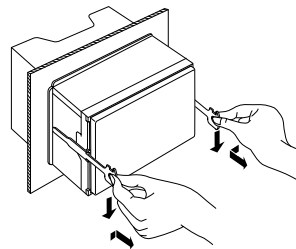

5. Termine de sacar la unidad con las manos, prestando atención para no dejarla caer.

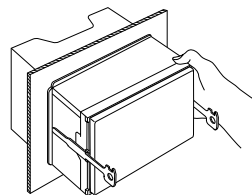

## Acessórios

①

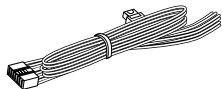

.....1

②

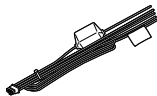

.....1

③

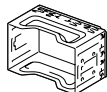

.....1

④

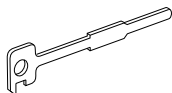

.....2

⑤



.....6

⑥



.....6

⑦

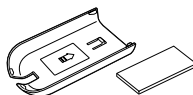

.....1



## Procedimentos de Instalação

1. Para evitar um curto circuito, remova a chave da ignição e desligue o polo ⊖ da bateria.
2. Faça as ligações apropriadas dos cabos de entrada e saída de cada aparelho.
3. Ligue os cabos da cablagem dos altifalantes.
4. Ligue a cablagem pela ordem seguinte: massa, bateria, ignição.
5. Ligue o conector da cablagem à unidade.
6. Instale o aparelho no seu carro.
7. Torne a ligar o polo ⊖ da bateria.
8. Pressione o botão de reiniciar.

### ▲ADVERTÊNCIA

- Se ligar o cabo de ignição (vermelho) e o cabo de bateria (amarelo) ao chassis do carro (massa), poderá causar um curto circuito, que por sua vez pode originar um fogo. Ligue sempre estes cabos à alimentação que passar pela caixa de fusíveis.
- Não elimine o fusível do cabo de ignição (vermelho) e do cabo de bateria (amarelo). A fonte de alimentação deve ser ligada aos cabos através do fusível.

### ▲CUIDADO

- Se a ignição de seu carro não vier com uma posição ACC, ligue os cabos de ignição a uma fonte de alimentação que possa ser ligada e desligada com a chave de ignição. Se ligar o fio de ignição a uma fonte de alimentação com um débito de tensão permanente, como os cabos da bateria, a bateria poderá ficar descarregada.
- Se a consola tiver uma cobertura, assegure-se de que instala a unidade de forma a que o painel não toque na cobertura ao fechar e abrir.
- Se o fusível fundir, assegure-se primeiro que os fios não estão em contacto causando um curto circuito, e depois substitua o fusível velho por outro com a mesma capacidade.
- Isole os cabos não ligados com fita isolante ou outro material similar. Para evitar um curto circuito, não remova as coberturas nas pontas dos fios desligados ou dos terminais.
- Ligue os fios dos altifalantes correctamente aos terminais correspondentes. A unidade poderá ficar danificada ou deixar de funcionar se partilhar os fios ⊖ ou os ligar à massa a qualquer peça metálica do carro.
- Quando estiverem apenas dois altifalantes ligados ao sistema, ligue os conectores quer a ambos os terminais de saída frontais ou ambos os terminais de saída traseiros (não misture os frontais com os traseiros). Por exemplo, se ligar o conector ⊕ do altifalante esquerdo a um terminal de saída da frente, não ligue o conector ⊖ a um terminal de saída de trás.
- Depois de o aparelho estar instalado, verifique se as lâmpadas de stop, os pisca-piscas, os limpa pára-brisa, etc. do carro funcionam correctamente.
- Monte a unidade de forma a que o ângulo de montagem seja de 30° ou menos.

**!** Se ligar o cabo de ignição (vermelho) e o cabo de bateria (amarelo) ao chassis do carro (massa), poderá causar um curto circuito, que por sua vez pode originar um fogo. Ligue sempre estes cabos à alimentação que passar pela caixa de fusíveis.

## Carregador de discos etc. (opcional)

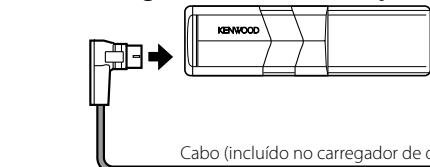

Ligue à cablagem do interruptor de detecção de travão de estacionamento do veículo utilizando o conector de relé fornecido.

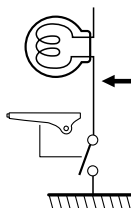

Para segurança, assegure-se de ligar o sensor do estacionamento.

PRK SW Cabo do sensor de estacionamento (Verde)

Para a cablagem do farol de marcha-atrás da viatura Cabo do sensor de marcha-atrás (Rosa)

Para o comutador de controle de luz do carro Cabo de controle do atenuador de iluminação (Laranja/Branco)

**C** Fio terra (Preto) - (para o chassis do carro)

**B** Cabo de bateria (Amarelo) (5A)

**A** Cabo de ignição (Vermelho)

Entrada de controle remoto de volante (Azul Claro/Amarelo)

Para o controle remoto do volante



Se não tiver sido feita nenhuma conexão, não deixe o cabo fora da patilha.

**B** Cabo de bateria (Amarelo)

**C** Fio terra (Preto) - (para o chassis do carro)

Comutador da chave de ignição

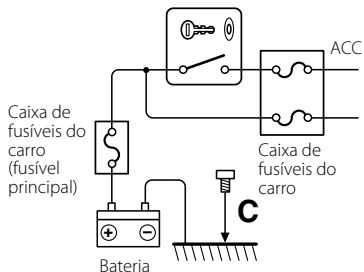

Liga-se ao terminal que está ligado à terra quando o telefone toca e durante a comunicação:



Para ligar o sistema de navegação Kenwood, consulte o seu manual de navegação:

Dependendo do tipo de antena que estiver usando, ligue ao terminal de controle do motor da antena, ou ao terminal de energia para reforçar o amplificador da antena do tipo filme.

Ao usar o amplificador de potência opcional, ligue ao seu terminal de controle de energia.

Para o terminal "EXT.AMP.CONT." do amplificador que tenha a função de controle do amplificador externo.

Fio de emudecimento (Castanho)

Fio de controle da antena eléctrica (Azul)

Cabe de controle de potência (Azul/Branco)

Fio de controle do amplificador externo (Rosa/Preto)



Se não tiver sido feita nenhuma conexão, não deixe o cabo fora da patilha.

## Sintonizador TV (opcional)

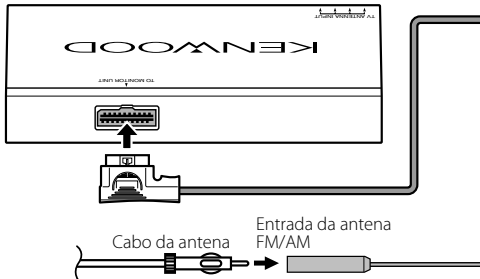

Cabo de ligação  
(Incluído no sintonizador TV)

### Vista traseira

Cabo de ligação  
(Incluído no  
sistema de  
navegação)

Cablagem  
(Acessório ①)

Cablagem  
(Acessório ②)

REVERSE

ILLUMI

REMO.CONT

MUTE

ANT. CONT

P. CONT

EXT. CONT

FRONT L

Branco/Preto

⊖

⊕

Para o alto-falante dianteiro esquerdo

Branco

FRONT R

Cinza/Preto

⊖

⊕

Para o alto-falante dianteiro direito

Cinzento

REAR L

Verde/Preto

⊖

⊕

Para o alto-falante traseiro esquerdo

Verde

REAR R

Roxo/Preto

⊖

⊕

Para o alto-falante traseiro direito

Roxo

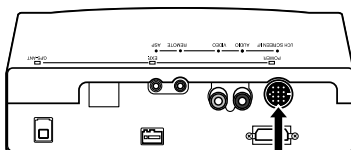

### Sistema de navegação (Opcional)

Para a unidade de sintonizador TV

Não ligue.

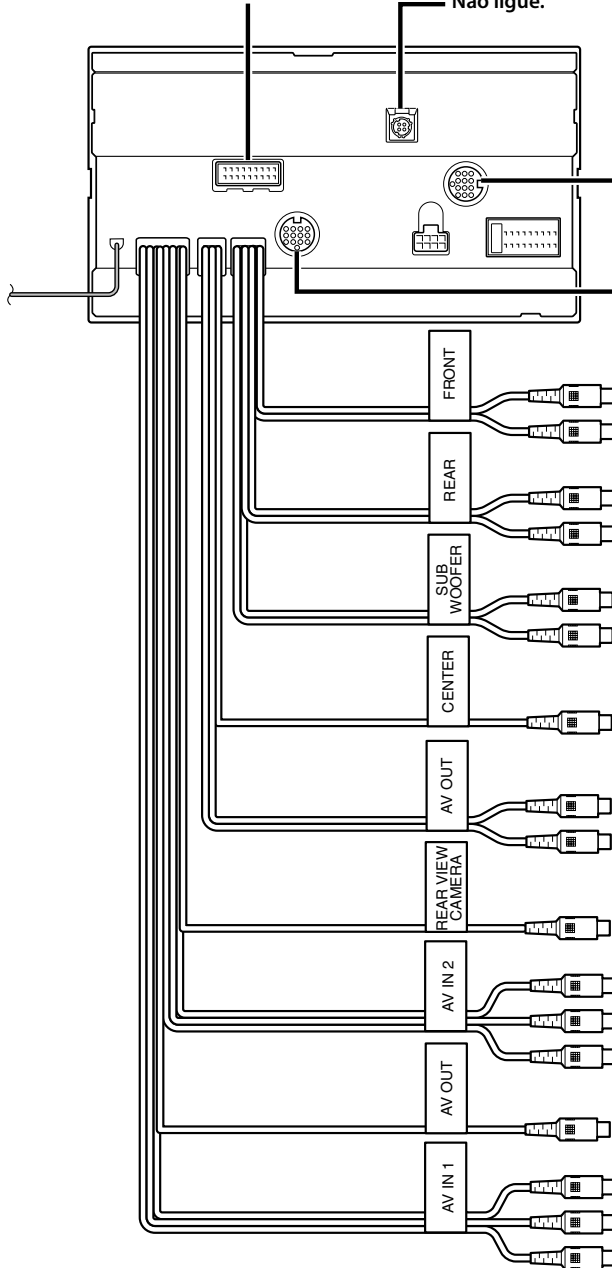

Para o sistema de navegação

Para o carregador de discos etc.

### ■ Preout dianteiro

- Saída esquerda áudio (Branco)
- Saída direita áudio (Vermelho)

### ■ Preout traseiro

- Saída esquerda áudio (Branco)
- Saída direita áudio (Vermelho)

### ■ Subwoofer preout

- Saída esquerda áudio (Branco)
- Saída direita áudio (Vermelho)

### ■ Preout central (apenas o DDX8017)

### ■ Saída áudio/visual

- Saída esquerda áudio (Branco)
- Saída direita áudio (Vermelho)

### ■ Entrada da câmara de visão traseira

- Entrada visual (Amarelo)

### ■ Entrada 2 áudio/visual

- Entrada visual (Amarelo)
- Entrada esquerda áudio (Branco)
- Entrada direita áudio (Vermelho)

### ■ Saída áudio/visual

- Saída visual (Amarelo)

### ■ Entrada 1 áudio/visual

- Entrada visual (Amarelo)
- Entrada esquerda áudio (Branco)
- Entrada direita áudio (Vermelho)

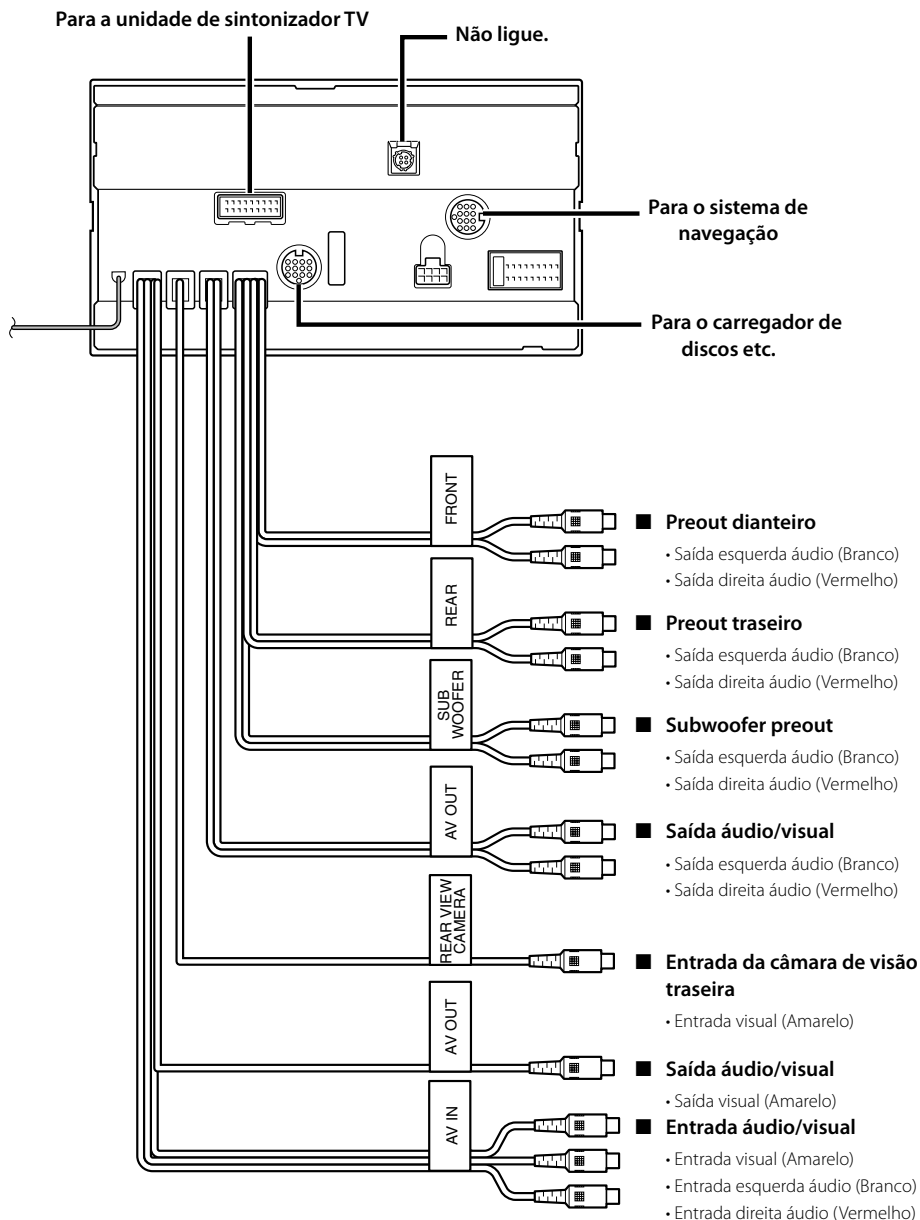

## Instalação para Écran/Unidade de leitor

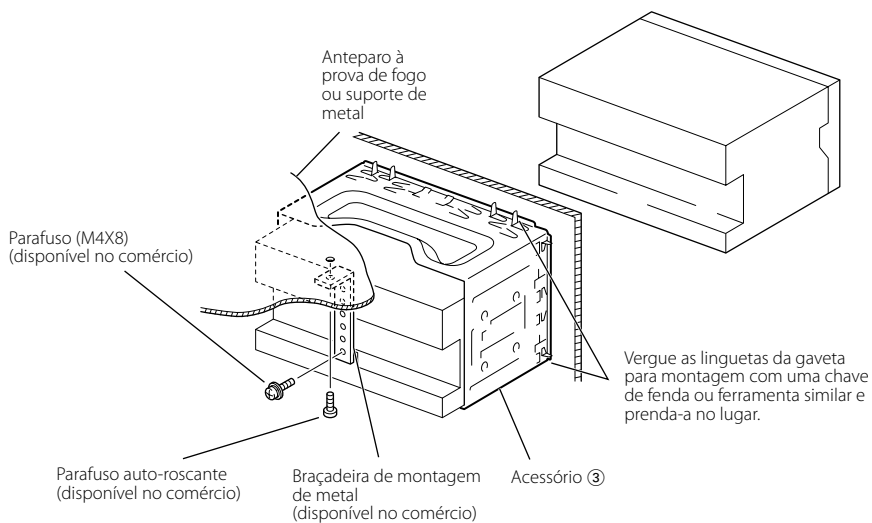

Assegure-se de que a unidade fica instalada firmemente no seu lugar. Se a unidade estiver instável, poderá funcionar mal (p.ex., o som poderá saltar).

## Instalação em automóveis fabricados no Japão

### ■ Instalação em automóveis Toyota, Nissan ou Mitsubishi utilizando grampos

Acessório ⑤ (M5x6mm)  
ou Acessório ⑥ (M5x7mm)

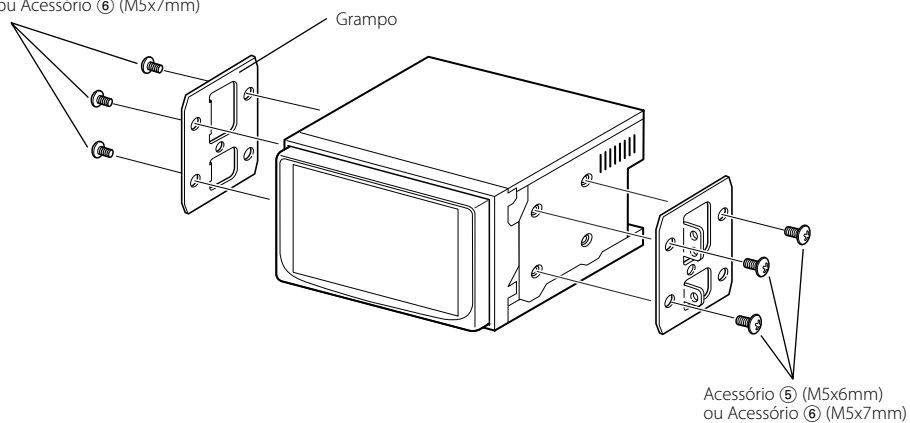

## Instalação da unidade de controlo remoto

- Instale o suporte da unidade de controlo remoto (acessório ⑦).

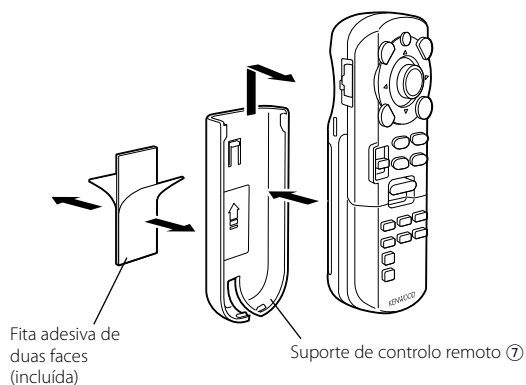

 Para evitar que a unidade de controlo remoto caia para baixo dos seus pés, instale-a utilizando o suporte da unidade de controlo remoto. Se a unidade de controlo remoto cair para baixo dos pedais da condução, interferirá com a condução e pode dar origem a um acidente de viação.



## Remover a unidade monitora

### ■ Remover a armação de borracha dura (emblema)

1. Prenda os pinos da alheta na ferramenta de remoção ④ e retire as duas trancas do nível inferior.

Baixe a armação e puxe-a para frente como na ilustração.

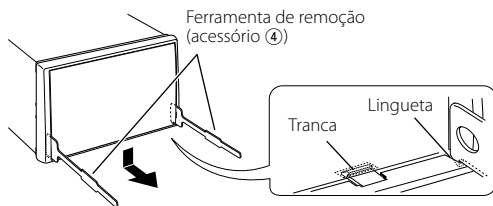

2. Depois do nível inferior ser removido, remova os dois pontos superiores.



A armação pode ser removida pelo lado de cima da mesma maneira.

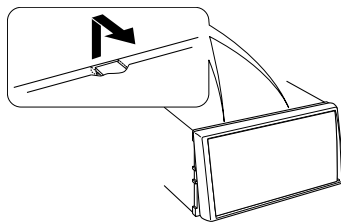

### ■ Retirar o aparelho

1. Remova o caixilho de borracha rígida consultando o procedimento de remoção na secção <Remoção do caixilho de borracha rígida>.

2. Desaparafuse os parafusos de cabeça sextavada com anilha (M4 x 8) na parte de trás do aparelho.

3. Introduza as duas ferramentas de remoção ④ profundamente nas aberturas de cada lado, como mostra a figura.

4. Abaixe a ferramenta de remoção em direcção ao fundo e puxe o aparelho para fora até a metade, ao mesmo tempo que o pressiona em direcção à parte de dentro.



Tome cuidado para não se ferir com a lingueta da ferramenta de remoção.

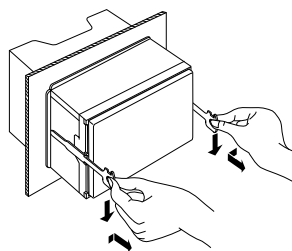
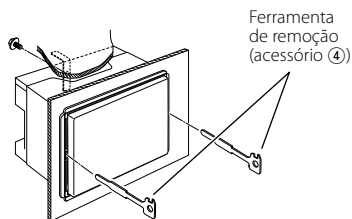

5. Puxe o aparelho completamente para a fora com as mãos, tendo o cuidado para não o deixar cair.

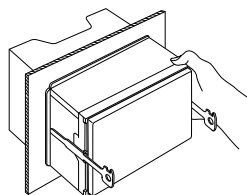





---

**KENWOOD**